

Y1S

Manual de usuario



Recordatorio: Por favor, lee las instrucciones cuidadosamente antes de su uso. No conduzcas este scooter eléctrico sin conocer sus características.

PREMIUM E-MOBILITY

INTRODUCCIÓN

Estimado usuario:

Gracias por tu confianza en Yadea Electric Vehicles, al elegir nuestro scooter eléctrico Y1S de tecnología avanzada y fiable.

Antes de usar el scooter eléctrico Y1S, lee detenidamente las instrucciones y sigue estrictamente las advertencias, requisitos y consejos que se encuentran en este manual, y que te ayudarán a conseguir una conducción más segura.

Como parte integral del scooter, entrega este manual con el scooter cuando transfieras su titularidad o prestes el scooter. Asegúrate de comprar el scooter eléctrico Yadea a través de puntos de venta oficiales y utiliza los recambios originales de Yadea. Conserva la factura como prueba de garantía.

Sigue este Manual para mantener el scooter. Para cualquier problema que te encuentres, comunícate con los Servicios de Asistencia Técnica de Yadea de tu zona, donde se te ofrecerá mantenimiento, reparación y otros servicios de calidad.

Este manual contiene la información más reciente sobre el producto en ese momento. Yadea se compromete a mejorar el diseño y la calidad del producto. Como resultado, el diseño del producto puede cambiar en cualquier momento, lo que puede dar lugar a alguna incoherencia entre el manual y el producto real.

Los derechos de autor de este manual pertenecen a Yadea Technology Group Co., Ltd., sin el consentimiento por escrito de la empresa no se permite su reproducción.

Fabricante: Yadea Technology Group Co., Ltd

CONTENIDO

1. Consejos.....	4
2. Advertencias de seguridad	5
3. Precauciones de seguridad	5
4. Montaje de los retrovisores	9
5. Descripción de los componentes.....	10
6. Introducción a las funciones	13
7. Contacto.....	16
8. Carga de la batería	19
9. Instalación de la batería.....	20
10. Conducción segura	21
11. Advertencias de seguridad	22
12. Mantenimiento y reparaciones.....	24
13. Comprobaciones y resolución de problemas.....	30
14. Características	33
15. Esquema eléctrico	34

1. CONSEJOS

- Como medio de transporte más apropiado y popular, el rendimiento del vehículo se puede ver afectado por los diferentes estados de la calzada, estilos de conducción de los usuarios, y un correcto mantenimiento periódico. Para que el vehículo esté en su mejor estado y prolongar su vida útil, los usuarios deben realizar una serie de comprobaciones y mantenimientos regulares del vehículo.
- El scooter, controlador, cargador, batería y otras piezas originales del scooter no se deben desmontarse ni cambiar sin autorización. Si los usuarios desmontan, montan y reparan las tareas de mantenimiento no autorizadas por Yadea, puede causar fallos de rendimiento o problemas de calidad de los componentes relevantes, por lo que Yadea anulará la garantía. El usuario será responsable de cualquier daño del scooter causado por el desmontaje, montaje o uso inadecuado sin autorización.
- El diseño del vehículo está limitado a un piloto y un pasajero, y el peso máximo autorizado no debe exceder los 150 kg en total (piloto+pasajero+equipaje).
- Cuando el vehículo se transfiera a otra persona, este manual de instrucciones debe entregarse al nuevo propietario junto con el vehículo.

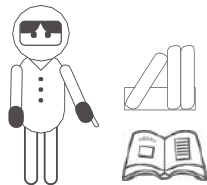

2. ADVERTENCIAS DE SEGURIDAD

A continuación se detallan los símbolos de las advertencias de seguridad utilizados en este manual.



PELIGRO: si se ignora esta advertencia, se pueden producir lesiones graves o la muerte.



AVISO: si se ignora esta advertencia, se pueden producir lesiones o daños al vehículo.



ATENCIÓN: si se ignora esta advertencia, se puede provocar un accidente debido a una operación incorrecta.

3. PRECAUCIONES DE SEGURIDAD

Por tu seguridad y para evitar accidentes, asegúrate de leer detenidamente las “instrucciones de uso de este producto” y practique una conducción segura.

Instrucciones de seguridad

- Entiende las leyes y normativas. Cumple estrictamente las normas de tráfico, no excedas la velocidad, ni te saltes los semáforos en rojo ni des marcha atrás en vías públicas.
- Los usuarios de scooters eléctricos deben superar un examen de tráfico y obtener un permiso de conducción antes de poder utilizar un scooter eléctrico en vías públicas.

- Al conducir, mantén la distancia de seguridad con el vehículo que te antecede y disminuye la velocidad al pasar un cruce. Antes de girar, indica tus intenciones con los intermitentes y no gires bruscamente. No remolques a otros vehículos ni seas remolcado por otros vehículos. No subas colinas. No sueltes el manillar ni sujetes objetos con ambas manos. No aprendas a conducir un vehículo en vías públicas.
- Transporta personas o mercancías según las leyes y normativas. No se permite conducir con sobrecarga.
- No dejes un scooter eléctrico a personas sin permiso de conducción para evitar accidentes.
- Al lavar el scooter, no utilices pistolas de agua a alta presión apuntando a componentes y circuitos electrónicos. Se debe usar un paño húmedo para limpiarlos.
- No estaciones en las entradas de edificios, escaleras de emergencia, pasarelas y salidas de seguridad.
- No cargues ni estaciones en edificios residenciales. Al cargar, debes mantenerte alejado de materiales combustibles y el tiempo de carga no debe ser demasiado largo.
- Cuando la batería esté cargada, el cargador debe guardarse en un lugar seguro fuera del alcance de los niños.
- Usa y mantén la batería correctamente. Las baterías inutilizables no se deben desmontar sin autorización y serán recicladas en un punto limpio.
- Usa de forma segura el cargador y cumple las advertencias. Al cambiar el cargador, utiliza el correspondiente para el modelo de batería empleado.
- No desmontes el scooter eléctrico ni manipules su rendimiento y ajustes del vehículo sin autorización. Eres el responsable de la pérdida causada y perderás la garantía. Si necesitas

cambiar componentes, ponte en contacto con el Servicio de Asistencia Técnica de Yadea.

- En caso de problemas de calidad, dirígete al Servicio de Asistencia Técnica de Yadea para reparaciones y mantenimientos. Si se presentan fallos de rendimiento o problemas de calidad de componentes relevantes causados por el desmontaje y mantenimiento de un Servicio de Asistencia no autorizado por Yadea, perderás la garantía. En caso de daños o pérdidas económicas del vehículo causados por el desmontaje, cambio o uso indebido por parte del usuario, el usuario será responsable de dicho daño o pérdida económica.

Avisos

- Conduce con suavidad. No aceleres, frenes ni gires bruscamente.
- No utilices primero el freno delantero, para evitar situaciones peligrosas por el avance del centro de gravedad.
- Conduce con cuidado, presta atención, no contestes el teléfono ni uses auriculares, etc.
- Cuando conduzcas de noche, hazte ver utilizando ropa reflectante. Lleva siempre encendidas las luces del faro.
- Al conducir o mover el vehículo, mantén alejadas las partes del cuerpo de las partes móviles del vehículo.
- No sueltes las manos del manillar para no perder el control del vehículo.
- Si se presentan anomalías en marcha, deja de conducir inmediatamente. Dirígete al Servicio de Asistencia Técnica de Yadea.
- No utilices cargadores de otras marcas o con diferentes características. Tampoco utilices

cargadores de Yadea para otros modelos de scooter o baterías.

- Al cargar, primero apaga el botón de encendido, luego conecta el cargador a la batería y finalmente conéctalo a la red eléctrica.

Entorno de conducción

- Conduce siempre por el lado derecho de la calzada, excepto si vas a adelantar.
- Cuando conduzcas bajo la lluvia o nieve, la distancia de frenado se hará más larga. Reduce la velocidad y conduce despacio.
- Evita conducir con mal tiempo, como tormentas, nieblas, nieve y hielo.
- No conduzcas por caminos o terrenos irregulares, embarrados o de grava, ni dañes el neumático o la llanta. Todo ello puede poner en peligro tu vehículo eléctrico.
- No vadees ríos ni charcos profundos. El nivel del agua no debe exceder el borde inferior del buje del motor en la rueda trasera para evitar que el motor se dañe por la entrada de agua.

No se permite la conducción a las siguientes personas

1. Embarazadas, menores y ancianos
2. Personas que se encuentran bajo los efectos del alcohol u otras drogas
3. Personas con sobrepeso
4. Personas que están demasiado fatigadas
5. Una persona que no puede moverse después de estar enferma

4. MONTAJE DE LOS RETROVISORES

Sigue los siguientes pasos para montar los retrovisores:

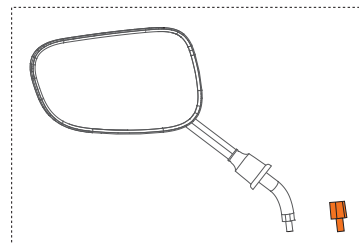

Retira la tuerca de conexión del retrovisor.

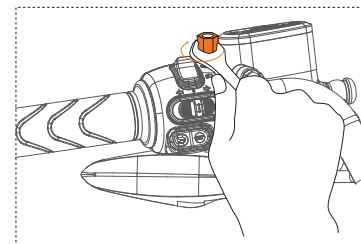

Monta la tuerca de conexión en el soporte del manillar y apriétala firmemente con una llave.

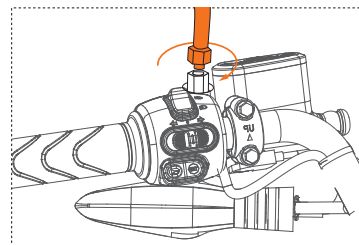

Monta el retrovisor sobre la tuerca de conexión y apriétalo. Gira la contratuerca del retrovisor y apriétala a mano.

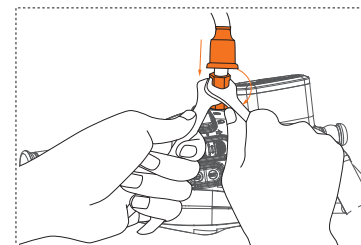

Usa una llave para inmovilizar la tuerca de conexión, luego usa otra llave para apretar la contratuerca del retrovisor. Finalmente, mueve hacia abajo el guardapolvo para cubrir las tuercas.

5. DESCRIPCIÓN DE LOS COMPONENTES

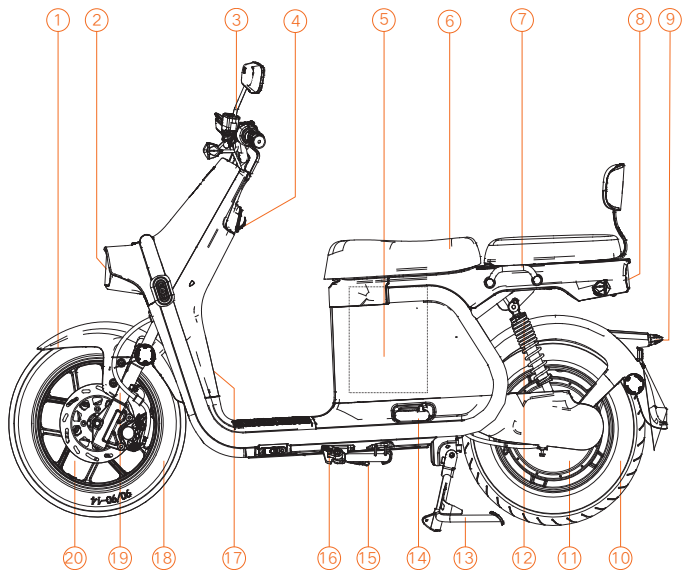

1. Guardabarros delantero
2. Faro
3. Retrovisor
4. Gancho
5. Batería
6. Asiento
7. Asidero del pasajero
8. Piloto trasero

9. Iluminación placa de matrícula
10. Neumático trasero
11. Motor
12. Amortiguadores
13. Caballete central
14. Estriberas
15. Caballete lateral

16. Interruptor cortacorrientes del caballete lateral
17. Número de bastidor
18. Neumático delantero
19. Horquilla
20. Freno de disco delantero

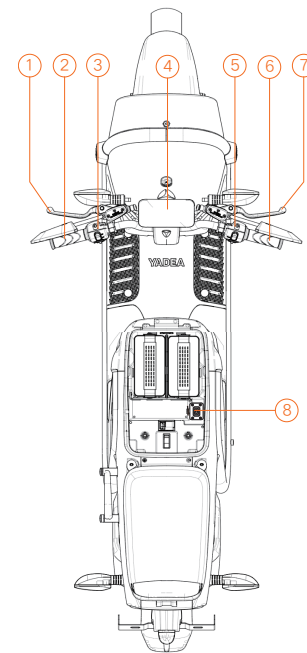

1. Maneta izquierda del freno trasero
2. Empuñadura izquierda
3. Piña de conmutadores izquierda
4. Cuadro de instrumentos

5. Piña de conmutadores derecha
6. Acelerador
7. Maneta derecha del freno delantero
8. Enchufe de carga

Número de identificación y placa del vehículo

Ejemplo: L5XDE1ZKxxxxxxx

Altura 7 mm

Profundidad 0,2 mm

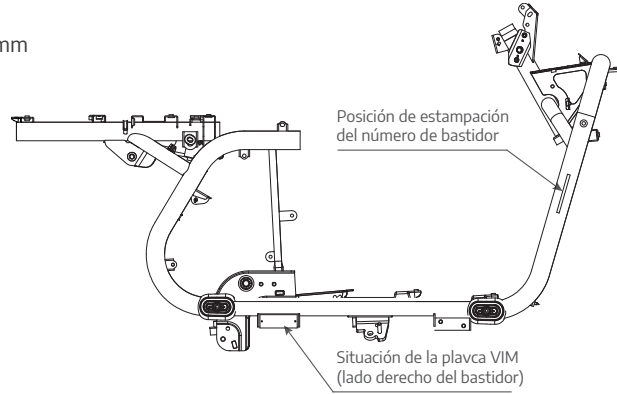

Número de serie del motor

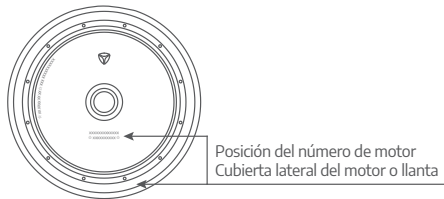

6. INTRODUCCIÓN A LAS FUNCIONES

Cuadro de instrumentos

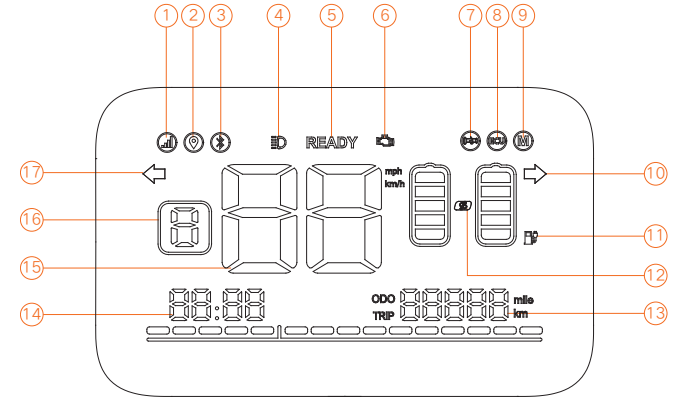

- | | | |
|--|---|---|
| <ul style="list-style-type: none"> 1. Conectividad 2. Testigo GNSS 3. Testigo Bluetooth 4. Testigo luces largas 5. Testigo vehículo operativo (READY) 6. Testigo anomalía 7. Fallo del acelerador | <ul style="list-style-type: none"> 8. Testigo fallo del controlador 9. Testigo fallo del motor 10. Testigo intermitente derecho 11. Nivel de carga de la batería 12. Batería en paralelo | <ul style="list-style-type: none"> 13. Cuentakilómetros (ODO total, TRIP Parcial) 14. Reloj horario (con conectividad) 15. Velocímetro 16. Modo de conducción 17. Testigo intermitente izquierdo |
|--|---|---|



Quando la carga de la batería es inferior al 15%, el testigo de carga parpadeará. Cuando la carga esté por debajo del 10%, el segmento inferior del nivel de carga cambiará de blanco a rojo, lo que indica la necesidad de cargar lo antes posible.

Piña de conmutadores izquierda

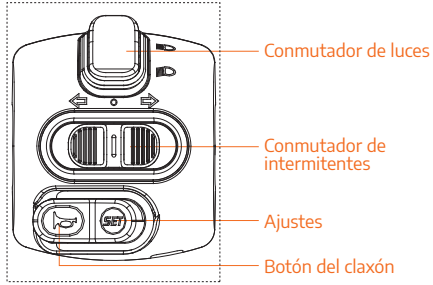

1. **Conmutador de luces.** Conmuta entre luces largas, moviéndolo hacia arriba, y luces cortas, moviéndolo hacia abajo.
2. **Conmutador de intermitentes.** Moviéndolo a la izquierda, los intermitentes izquierdos y el testigo de intermitente izquierdo de color verde parpadean. Moviéndolo a la derecha, los intermitentes derechos y el testigo de intermitentes derecho de color verde parpadean. Cuando se pulsa la posición del medio, se cancelan los intermitentes.
3. **Ajustes.** Pulse el botón para cambiar entre cuentakilómetros parcial (TRIP) y cuentakilómetros total (ODO). En el modo ODO si se mantiene pulsado el botón SET 3 segundos o más se ajusta el brillo de la retroiluminación de la pantalla del cuadro de instrumentos. En el modo TRIP si se mantiene pulsado el botón SET 3 segundos o más se reinicia el cuentakilómetros parcial.
4. **Botón del claxon.** Si pulsa este botón sonará el claxon y dejará de sonar cuando se libere el botón.

Piña de conmutadores derecha

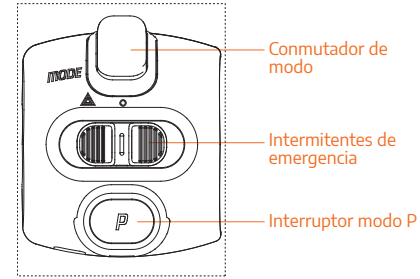



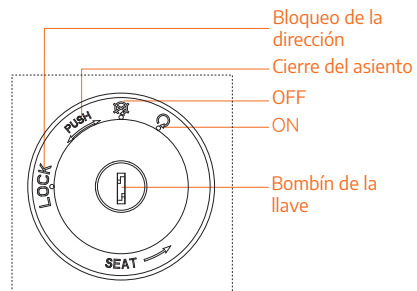

1. **Conmutador de modo.** Pulse este conmutador para cambiar el modo de conducción.
2. **Interruptor de intermitentes de emergencia.** Mueve este interruptor a la izquierda y los cuatro intermitentes y los dos testigos de intermitentes parpadearán a la vez indicando una situación de emergencia al resto del tráfico. Mueve este interruptor a la derecha para cancelar el parpadeo de los intermitentes de emergencia.
3. **Interruptor modo P.** Cuando el vehículo está en ON con la dirección desbloqueada, haz una pulsación breve en este interruptor para dejar el modo Parking y poder conducir el scooter. Volviendo a hacer una pulsación breve el vehículo entrará en modo Parking y no se podrá conducir, aunque siga el contacto en ON. Haciendo una pulsación prolongada se cambiarán las unidades de km a millas.

7. CONTACTO







Modelos con cerradura de contacto

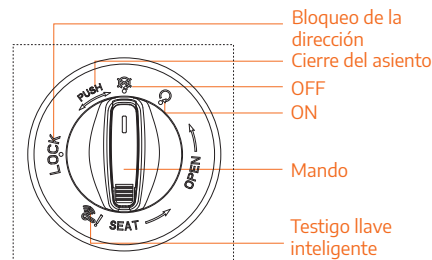

1. **Posición ON.** Introduce la llave en el bombín de la cerradura y gírala a la derecha a la posición . La llave no se puede extraer y el vehículo está activado para su uso.
2. **Posición OFF.** Gira la llave a la izquierda a la posición . La llave se puede extraer y el vehículo estará desactivado.
3. **Funcionamiento del bloqueo de la dirección y cierre del asiento.** Con la llave en la posición , gírala a la izquierda para abrir el asiento. Con la llave en la posición , gira el manillar completamente a la izquierda, presiona la llave y gírala a la izquierda para bloquear la dirección.

Modelos con pomo de contacto y llave inteligente



1. **Posición ON.** Presione el mando del pomo de contacto y se encenderá el testigo de la llave inteligente. A continuación gira el mando a la derecha a la posición  en menos de 20 segundos.
2. **Posición OFF.**
 - Gira el mando a la izquierda a la posición . Presiona el mando y 3 segundos después se desactivará el vehículo automáticamente.
 - Gira el mando a la izquierda a la posición . La conexión Bluetooth del móvil se desconectará a más de 3 metros y se desactivará automáticamente pasados 3 segundos.
 - Gira el mando a la izquierda a la posición . Después de 20 segundos se desactivará automáticamente el vehículo.
3. **Funcionamiento del bloqueo de la dirección y cierre del asiento.** Después de presionar el mando del pomo de contacto en la posición  se iluminará el testigo de la llave inteligente. Gira el mando a la izquierda para abrir el asiento. Con el testigo de la llave inteligente encendido en la posición , gira el manillar completamente a la izquierda, presiona el mando y gíralo a la izquierda para bloquear la dirección.

En el caso de que no funcione el pomo de contacto, utiliza la llave inteligente de repuesto.



Cambio de OFF a ON

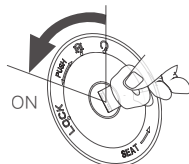

Apertura del asiento

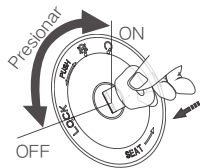

Bloqueo y desbloqueo de la dirección

Alarma antirrobo (modelos con llave inteligente)

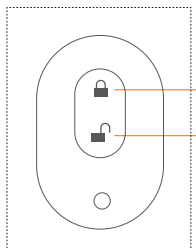

Bloqueo

Desbloqueo

Activación de la alarma

Pulsa en la llave inteligente o aléjate del vehículo con la llave inteligente más de 3 metros y el scooter activará automáticamente la alarma antirrobo.

Desactivación de la alarma

Pulsa en la llave inteligente o acércate al vehículo con la llave inteligente a 2 metros y el scooter desactivará automáticamente la alarma antirrobo.



Nota: Los botones de la llave inteligente tienen un alcance de hasta 70 metros del vehículo.

8. CARGA DE LA BATERÍA

1. Abre el asiento.
2. Introduce primero el conector del cargador en el enchufe de carga y luego conéctalo a un enchufe de la red eléctrica doméstica.
3. Cierra el asiento.
4. Cuando la carga sea la suficiente, desconecta primero el cargador del enchufe de la red eléctrica doméstica y luego desconéctalo del enchufe de carga.

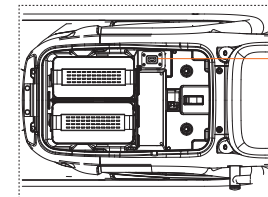

Enchufe de carga

NOTA: el testigo del cargador parpadea para indicar que se está cargando. Cuando se ha completado la carga, el testigo se ilumina fijo. Desconecta el cargador cuando la batería está completamente cargada.

- El cargador debe usarse y mantenerse correctamente según el procedimiento explicado en el manual.
- Lee detenidamente los mensajes de advertencia del cargador antes de usarlo.
- Al cambiar el cargador, debe coincidir con el modelo de la batería.
- Utiliza el cargador original para cargar; de lo contrario, la batería podría dañarse o provocar un incendio.
- No conectes el cargador cuando el enchufe de carga o el cable de carga estén mojados.
- Durante el uso y almacenamiento del cargador, presta atención para evitar la entrada de objetos extraños, especialmente la entrada de agua u otros líquidos, ten cuidado con la lluvia, para no provocar un cortocircuito interno del cargador.
- Utiliza y mantén correctamente las baterías. No desmontes las baterías usadas sin permiso; debes reciclarlas en un punto limpio.



9. INSTALACIÓN DE LA BATERÍA

Procedimiento de instalación de la batería:

1. Abre el asiento y apaga el interruptor principal
2. Introduce la batería en su compartimento
3. Enciende el interruptor principal
4. Cierre el asiento

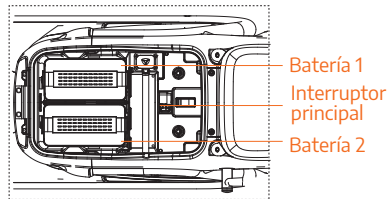

- No deseche una batería en cualquier sitio para no contaminar el medio ambiente.
- Una batería desechada no se puede reutilizar de forma privada, los puntos limpios son responsables de su reciclaje.
- Al entregarla en un punto limpio se etiquetará con una señal visible de advertencia de alto voltaje y peligro de descarga eléctrica en la caja de la batería, y no se tapaná ni rasgará.
- No coloques de lado la batería, boca abajo, ni hagas soldaduras, ni la cortocircuites.

10. CONDUCCIÓN SEGURA

Por tu seguridad, lee detenidamente las instrucciones antes de iniciar la marcha, cumple las normas de tránsito, no aceleres, ni te saltes los semáforos en rojo, ni conduzcas en dirección contraria. Usa cascos homologados y otro equipo de protección para minimizar posibles lesiones.

Comprobaciones previas

- Debes usar casco homologado y equipo de protección antes de conducir
- Gira el contacto a ON y comprueba la carga de la batería
- Comprueba si las luces y los intermitentes están en buen estado
- Comprueba si el circuito de suministro de energía y el circuito de alumbrado se encuentran en buen estado
- Comprueba el rendimiento de los frenos y si la distancia de frenado de los frenos delantero y trasero es correcta
- Comprueba si los catadióptricos están dañados o sucios
- Comprueba las fijaciones de cada componente
- Comprueba la presión de los neumáticos: asegúrate de que la presión de los neumáticos sea la adecuada (rueda delantera 250 kPa; rueda trasera 250 kPa), y que la profundidad de la huella no sobrepase el límite de desgaste.

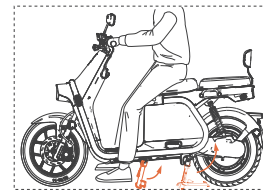

1. Recoge el caballete central o el lateral, siéntate en el asiento con los pies apoyados en el suelo y pulsa el botón P para dejar el modo Parking (o acciona una maneta de freno para dejar el modo Parking).

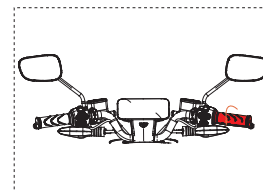

2. Gire suavemente el puño del acelerador para iniciar la marcha.

11. ADVERTENCIAS DE SEGURIDAD



El incumplimiento de las siguientes advertencias puede provocar graves lesiones.

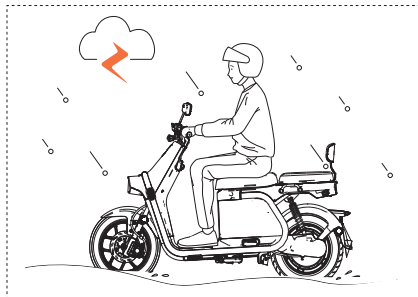

Evita conducir con inclinaciones meteorológicas como lluvia o nieve

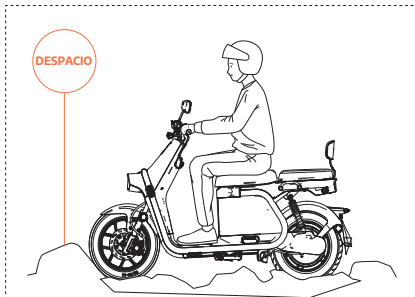

Reduce la velocidad cuando conduzcas en carreteras bacheadas o superficies irregulares

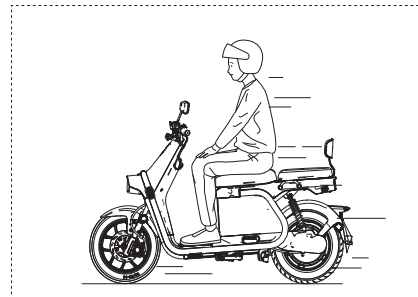

No sueltes las manos del manillar en marcha

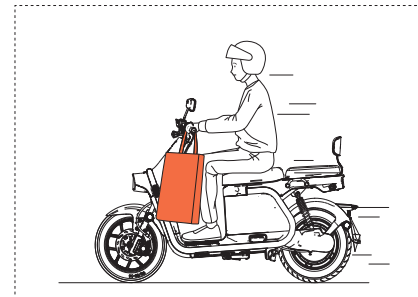

No cuelgues objetos del manillar

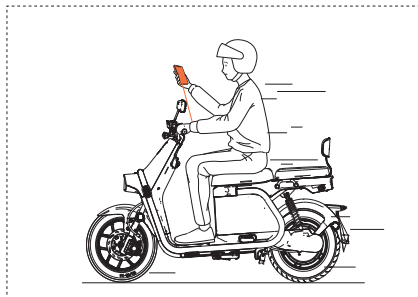

No manejes el móvil cuando conduzcas

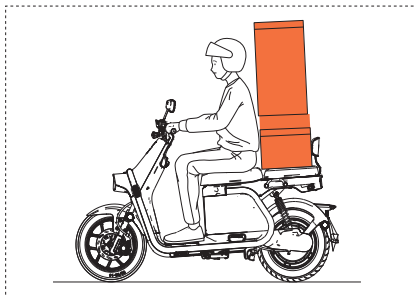

No transportes mercancías demasiado altas

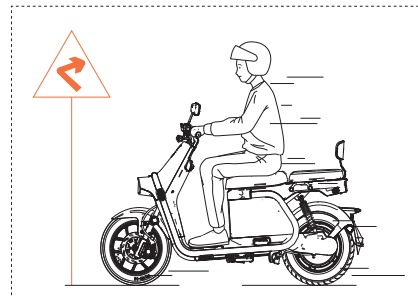

Al girar, inclina ligeramente tu cuerpo al interior de la curva. No hagas giros bruscos

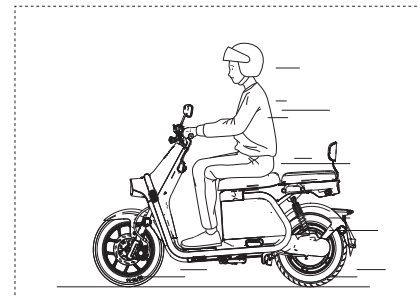

No gires el manillar cuando conduzcas a alta velocidad.

12. MANTENIMIENTO Y REPARACIONES

Limpieza del vehículo.

Precauciones en el lavado

- Desconecta el interruptor principal del vehículo antes de limpiarlo. No toque las partes activas, como el enchufe de carga y descarga de la batería, con las manos mojadas o conductores metálicos.
- No dirijas el agua a las partes eléctricas; debes limpiar el vehículo con un paño húmedo después de limpiar la carrocería. Ya que la suciedad es difícil de eliminar, puedes usar un cepillo de dientes suave. Después de la limpieza, usa un paño suave para secar el vehículo.
- Evita dirigir el agua hacia el enchufe de carga, el conector del cableado y fusibles. No salpiques agua directamente en el compartimento de las baterías.
- No dirijas directamente el agua a los frenos, motor y ejes delantero y trasero, para evitar que la humedad afecte a la vida útil de los componentes del vehículo.
- No utilices pistolas de vapor o agua a alta presión para lavar el vehículo.



- No uses alcohol, gasolina, queroseno u otros disolventes de limpieza corrosivos y volátiles. Estas sustancias pueden dañar la estructura exterior e interna del vehículo.
- No utilices una pistola de agua a alta presión ni una manguera de agua para limpiar.

Almacenamiento

- Guarda el vehículo en un lugar fresco, estable y seco. Evita la radiación solar y la lluvia para protegerlo de la oxidación o el envejecimiento de los componentes.
- Si no se usa la batería durante mucho tiempo, se recomienda mantener la carga de la batería a aproximadamente el 50% y desconectar el interruptor principal, o extraer la batería y guardarla en un lugar seguro por separado. De lo contrario, la vida útil de la batería se verá muy afectada y puede que se inutilice la batería irremediablemente.



En el proceso de mantenimiento, comprueba si hay alguna anomalía en cada componente. Si encuentras alguna anomalía, ponte en contacto con el Servicio de Asistencia Técnica de Yadea.

Componentes eléctricos.

Motor

- No es necesario ajustar o mantener el motor en un uso normal. Sólo se requiere quitar el polvo de su superficie y otras tareas de limpieza. No apliques aceite lubricante a los componentes de la transmisión.
- Al vadear un charco profundo, la altura del nivel del agua no puede superar el borde inferior del asiento del rodamiento del motor en la rueda trasera para evitar daños causados por la entrada de agua en el motor.
- Comprueba regularmente si el cableado del motor está suelto, si el aspecto exterior está

deformado y si el cable de fase del motor está dañado.

- La rueda donde se aloja el motor no se puede golpear bruscamente, el motor no se puede forzar a funcionar en caso de que se bloquee su giro. No sobrecargues el motor.
- No conduzcas sobre superficies de firme irregular, lo que dañará gravemente el buje de la rueda y el motor.
- El vehículo ha sido montado y ajustado para una utilización óptima antes de la venta. No desmontes ni instales accesorios eléctricos. Si notas en marcha un ruido anómalo en la transmisión u otras situaciones anormales, ponte en contacto con el Servicio de Asistencia Técnica de Yadea.

Controlador

- El controlador se ha ajustado a las mejores condiciones cuando el scooter eléctrico sale de fábrica. Si hay una anomalía eléctrica o un fenómeno fuera de control durante la conducción, el personal de mantenimiento no profesional solo comprueba los cables y conectores. Si no se puede solucionar la avería, deberás dirigirte al Servicio de Asistencia Técnica de Yadea.

Batería

- Antes de usar el vehículo por primera vez, confirma que el modelo de batería es la original para el modelo del vehículo. No utilices otras marcas ni otros tipos de baterías.
- Las instrucciones independientes de la batería y el cargador también forman parte del producto. Léelas detenidamente antes de usar el vehículo.

- La primera vez que se use el scooter se debe comprobar si la batería tiene suficiente carga. Cuando notes que baja el rendimiento del vehículo, deberás cargar a tiempo la batería para prolongar su vida útil.
- Cuando se agote la carga, el sistema se apagará automáticamente. Pero después de apagar el suministro eléctrico, la batería contará con una tensión “virtual” de reserva (tensión reactiva) y deberá cargarse lo antes posible. De lo contrario, la batería se descargará por completo produciendo daños irreparables a la batería.
- Cuando se agota la carga, es necesario abrir el asiento y volver a enchufar el conector de la batería para una carga normal.
- Cuando la carga de la batería no disminuya del 20%, cárgala a tiempo para prolongar la vida útil de la batería; Si no se carga a tiempo después de su uso, afectará en gran medida la vida útil de la batería y, en el peor de los casos, daños irreparables en la batería.
- Si no usas el scooter eléctrico durante mucho tiempo, asegúrate de darle una carga adicional a la batería una vez al menos cada mes. Esto mejorará la vida útil de la batería y evitará su descarga. No se permite cambiar la configuración de la batería ni reacondicionar las funciones de otros componentes del vehículo.
- Se recomienda que un Servicio de Asistencia Técnica de Yadea compruebe y mantenga el vehículo regularmente.



- No te deshagas de una batería usada en cualquier sitio. Para no contaminar el medio ambiente, las baterías desechadas deberán reciclarse en un punto limpio.
- El lugar de carga de la batería debe estar fuera del alcance de los niños.

Cargador

- El usuario debe utilizar el cargador siguiendo las instrucciones. Sólo debes usar el cargador original, de lo contrario puedes dañar la batería.
- El tipo de batería que puede cargar el cargador y la tensión que se aplica son únicos para batería y cargador. No utilices el cargador para cargar baterías no recargables u otras baterías no especificadas.
- No lleses el cargador con el scooter, para evitar daños en los componentes electrónicos internos del cargador causados por vibraciones.
- La carga se debe realizar en un lugar ventilado. No cargues la batería en un recinto cerrado ni bajo el calor del sol ni con altas temperaturas ambientes.
- En el proceso de carga, si la luz del testigo no funciona correctamente, hay un olor peculiar o la carcasa del cargador se sobrecalienta, deja de cargar inmediatamente y cambia el cargador.
- Al enchufar y desenchufar la fuente de alimentación, las manos deben estar secas. Evita que materiales conductores entren en contacto con el enchufe de carga de la batería o en ambos extremos del enchufe de carga del cable de conexión.
- Cuando haya concluido la carga, primero desconecta el cargador del enchufe de la red eléctrica doméstica y luego desconéctalo de la batería.
- Cuando se enciende el testigo verde, la carga ha concluido y debes desconectar el cargador. No mantengas el cargador en carga mucho tiempo después de haber cargado la batería.

- No desmontes ni cambies los componentes del cargador. Si hay algún fallo, ponte en contacto con el Servicio de Asistencia Técnica de Yadea.
- El cargador debe estar suficientemente ventilado durante el proceso de carga, alejado de gases explosivos, tenga cuidado con los riesgos de incendio.
- La carga debe llevarse a cabo en un ambiente seco y ventilado, evite la humedad, lejos de elementos inflamables y explosivos, la temperatura ambiente es de 10-30°C.



- El cargador debe estar suficientemente ventilado durante el proceso de carga y alejado de material combustible o explosivo.
- Realiza la carga en un lugar seco y ventilado. Evita la humedad y objetos inflamables. La temperatura ambiente debe ser de 10-30°C.

13. COMPROBACIONES Y RESOLUCIÓN DE PROBLEMAS

Comprobaciones del usuario

ELEMENTO A COMPROBAR	COMPROBACIÓN
Faro, intermitentes, piloto trasero y luz de freno	Si funcionan correctamente
Claxon	Si suena normalmente cuando se pulsa el botón
Juego de las manetas delantera y trasera	Si el frenado es correcto
Neumáticos delantero y trasero	Si la presión es la correcta y si su superficie está agrietada o desgastada
Cuadro de instrumentos	Si los testigos y niveles funcionan correctamente
Contacto, bloqueo de la dirección, cierre del asiento	Si la apertura es correcta y si las piezas móviles del cierre requieren engrase
Ajuste de los retrovisores	Si tiene una clara visión posterior
Dirección	Si el giro de la dirección es suave y que no tenga juego vertical
Suspensión delantera	Si se comprime y recupera normalmente y las barras no están deformadas
Uniones de los ejes delantero y trasero, tija con las barras de la horquilla, etc.	Si hay algún tornillo o tuerca flojos

Plan periódico de mantenimiento

ELEMENTOS A COMPROBAR	1.000 km o 6 meses	5.000 km o anual	10.000 km o anual	15.000 km o anual
Batería	■	■	■	■
Neumáticos	■	■	■	■
Frenos	■	■	■	■
Interruptores de freno	■	■	■	■
Cojinetes de dirección	■	■	■	■
Tuercas y tornillos	■	■	■	■
Luces	■	■	■	■
Líquido de frenos	Sustituir cada 2 años			

■ Comprobar, ajustar o sustituir.



- El mantenimiento de un scooter particular se realizará según la tabla periódica de mantenimiento descrita.
- En el caso de scooters no particulares (por ejemplo, comerciales, alquileres, reparto o flota), los períodos se ajustarán a la mitad de lo especificado en el plan periódico.

Resolución de problemas

ANOMALÍA	CAUSA Y SOLUCIÓN
El vehículo no se activa	<ul style="list-style-type: none"> Fallo en el contacto. Repara o cambia el contacto o los conectores Fusible fundido. Encuentra la causa y cambia el fusible Mal contacto. Vuelve a conectar el conector de la alimentación
Contacto en ON, funciona el cuadro de instrumentos pero hay fallos en la velocidad	<ul style="list-style-type: none"> Tensión baja de la batería. Carga la batería Fallo en los pulsadores de las manetas. Repare o cambie los pulsadores Fallo en el acelerador. Contacta con un Servicio de Asistencia Técnica de Yadea para su reparación Fallo en el controlador o motor. Contacta con un Servicio de Asistencia Técnica de Yadea para su reparación
Autonomía insuficiente para una carga	<ul style="list-style-type: none"> Baja presión en neumáticos. Infla los neumáticos a su presión Descarga. Comprueba el cargador y carga completamente la batería Envejecimiento de la batería. Contacta con un Servicio de Asistencia Técnica de Yadea para el cambio de la batería Anomalía en frenos. Ajusta los frenos para que las ruedas puedan girar suavemente Bloqueo mecánico de la transmisión. Engrasa regularmente los componentes de la transmisión Uso del vehículo: muchas pendientes, fuerte viento de frente, frecuentes arranques y frenadas, cargas pesadas, etc. Se sugiere una utilización más normal
El cargador no carga	<ul style="list-style-type: none"> Mal contacto. Reconecta los conectores de entrada y salida Cargador dañado. Contacta con un Servicio de Asistencia Técnica de Yadea para cambiar el cargador Batería desconectada. Conecta la batería
Otros fallos	<ul style="list-style-type: none"> Cuando no seas capaz de solucionar el problema o determinar el fallo según las instrucciones anteriores, o cuando el motor, controlador, cargador y batería estén dañados, contacta con un Servicio de Asistencia Técnica de Yadea. No intentes reparar lo componentes mencionados sin autorización o perderás la garantía

14. CARACTERÍSTICAS

Referencia del modelo	YD1800D-03
Longitud x anchura x altura	1915x670x1125 mm
Distancia entre ejes	1333 mm
Distancia mínima al suelo	140 mm
Peso	103 kg
Tipo de frenos	Delantero: Disco Trasero: Disco
Control de los frenos	Delantero: Maneta Trasero: Maneta
Llantas	Delantera: 2.15-14 Trasera: 2.15-14
Dimensiones de los neumáticos	Delantero: 90/90-14 Trasero: 100/90-14
Presión de los neumáticos	Delantero: 250 kPa Trasero: 250 kPa
Modo de transmisión	/
Tipo motor	14ZW6062328YE
Marca del motor	Yadea
Tipo	Imanes permanentes
Fábrica del motor	Jiangsu Yadea Technology Development Co., Ltd. Ningbo Branch
Tensión nominal del motor	60V
Régimen del motor	620 rpm
Par nominal del motor	15 Nm
Potencia nominal del motor	1.8 kW
Tipo de batería	Batería de litio
Capacidad de la batería	24Ah
Tensión nominal de la batería	60V
Consumo eléctrico	2.6 kWh/100 km
Tensión de protección descarga	52.5V
Protección corriente de sobrecarga	55A
Alimentación de entrada del cargador	220V/50 Hz
Velocidad máxima	45 km/h
Autonomía	102 km
Pendiente máxima superable	11.8°
Aceleración 0-100 m	10s



- El propósito de este manual para el usuario es mejorar el uso del vehículo. Nuestra compañía se reserva el derecho de optimizar y cambiar el producto y los derechos de interpretación de este manual.
- Las imágenes, características técnicas, rendimiento y funcionamiento del vehículo se podrán cambiar.

15. ESQUEMA ELÉCTRICO

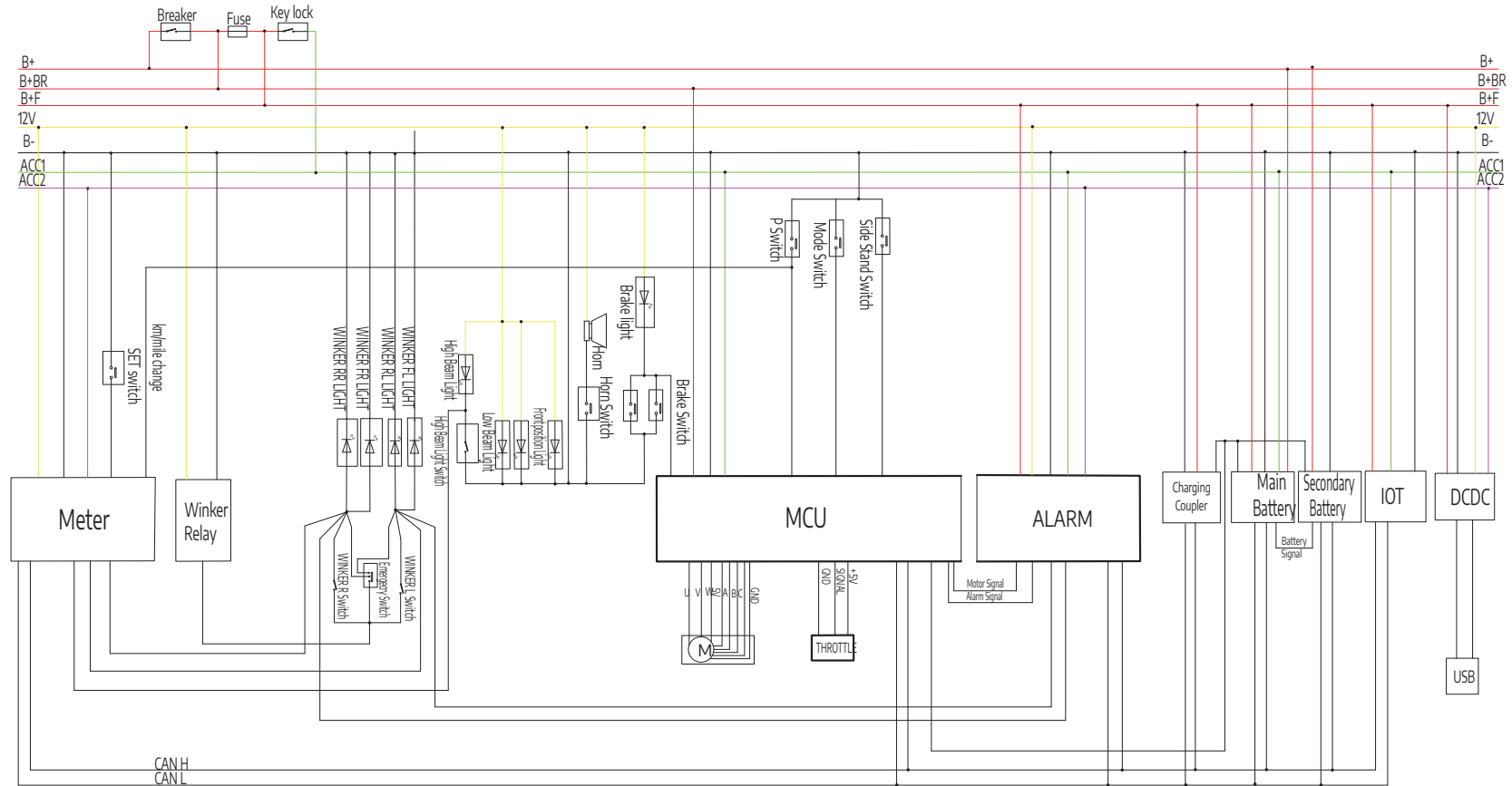



Líder mundial de ventas

Fabricante: Yadea Technology Group Co., Ltd

Importador: Human Mobility

www.yadea.es